

修正(标记)	描述	日期

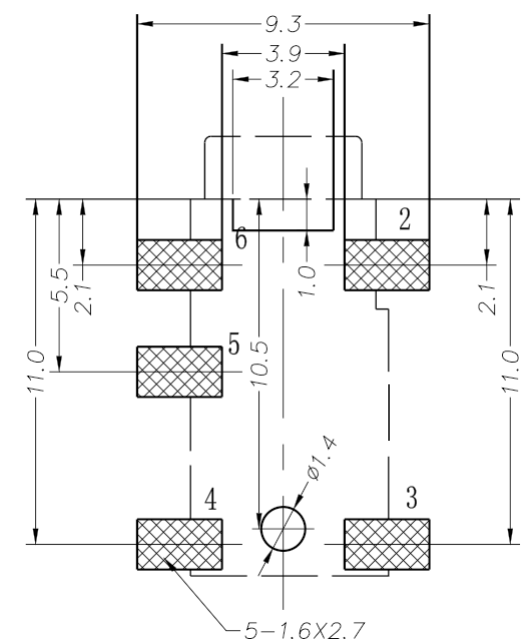

P.C.B LAYOUT TOP VIEW

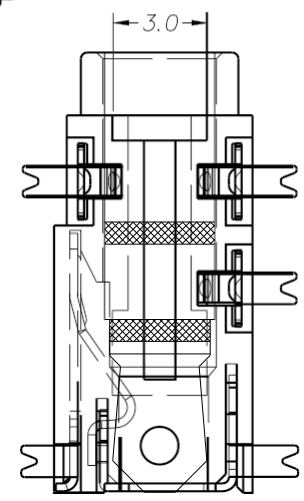
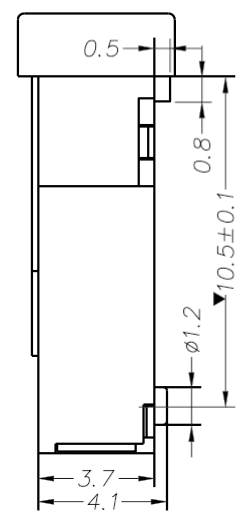
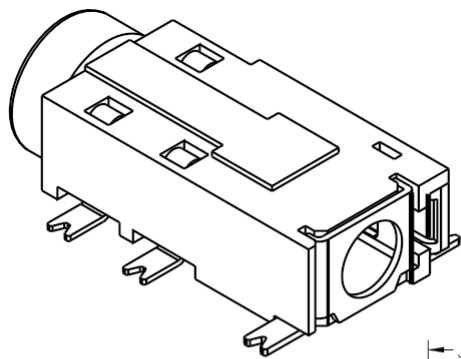
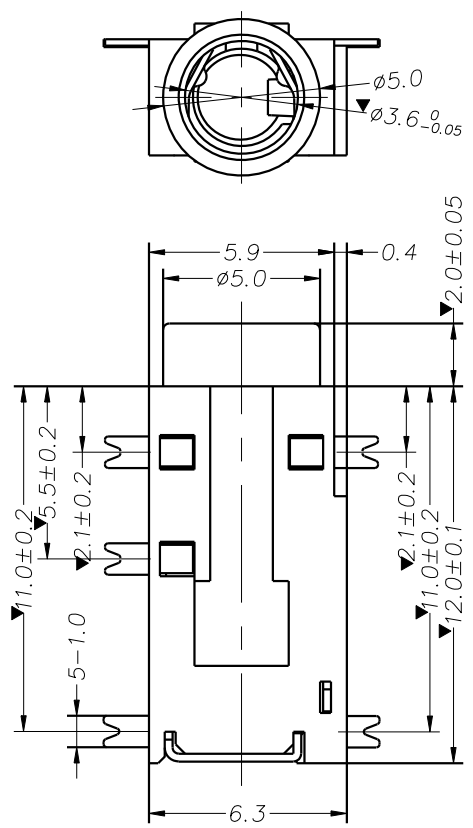
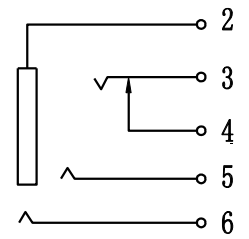
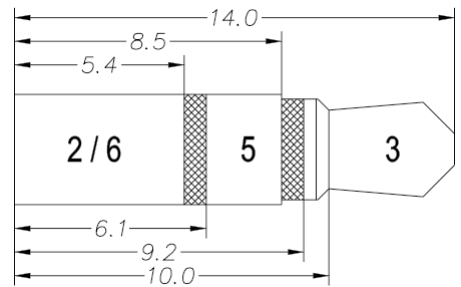
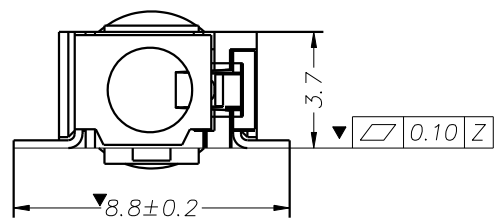

主要技术性能							公差		设计		部门会签			QSC/RWD-GC-J-0032-2010	
4.	PJ-381-04	盖脚	1	黄铜	0.25T	镀银	额定负荷	DC 30V/0.5A	X.±0.20mm	版次	A 1	装配部	市场部	PJ-328-5P	
3.	PJ-381-03	弹片脚	1	磷铜	0.25T	镀银	接触电阻	≤0.03 Ω	.X ±0.10mm	日期	2010.08.26	注塑部		3.5耳机插座	
2.	PJ-381-02	中脚	3	磷铜	0.2T	镀银	绝缘电阻	≥100MΩ	.XX ±0.05mm	材料		冲压部		XYFWCN(WWW.XYFWCN.COM)	
1.	PJ-381-01	底座	1	PPA		黑色	耐压	AC500V(50Hz)/min	.XXX ±0.02mm	工艺		视角	重量	比例	4:1
序号	产品编号	产品名称	数量	材料	规格	处理	插拔力	3-20N	X.°±2°	数量		共 5 张		第 1 张	
							使用温度范围	-30-70℃	.X°±1°	审核					
							使用寿命	5000次	.XX°±0.5°	核准					